

Beschreibung

Das **DMX-RELAIS 2** ist für Schaltaufgaben verschiedenster Art ausgelegt.

Es stehen 2 potentialfreie Schaltausgänge (Umschalter) mit bis zu 8A Schaltleistung (ohmsche Lasten) zur Verfügung.

Dieses Relaisinterface ist sowohl für das Schalten von Gleichspannung oder Wechselspannung geeignet.

Eine DMX-FAIL Funktion die optional aktiviert werden kann lässt die Relaiszustände bei einem Ausfall des DMX-Signals unverändert.

Es stehen die folgenden Betriebsarten zur Verfügung:

- **Standard 2 Kanal Relaisinterface**
2 unabhängige Schaltausgänge werden eingeschaltet, sobald der DMX-Wert im Bereich von 128-255 liegt.
- **FogControl**
2 Schaltausgänge die über einen DMX-Kanal gesteuert werden. Dabei ist der Ausgang 1 für das Heizelement und der Ausgang 2 für die Pumpe vorgesehen. Ein interner Timer ermöglicht den automatischen Nebelausstoß.
- **Jalousie-Control**
2 gegenseitig verriegelte Schaltausgänge,, die über 2 DMX-Kanäle angesteuert werden. Dabei wird nur ein Relais angesteuert, wenn der DMX-Wert im Bereich von 128-255 liegt.
- **Impuls**
Liegt der DMX-Wert im Bereich von 128-255 wird der entsprechende Ausgang für 1 Sekunde eingeschaltet. Danach muss der Wert erst wieder unter 128 sinken um erneut einen Impuls auszulösen.
- **DMX-Wert größer 0**
2 unabhängige Schaltausgänge werden eingeschaltet, sobald der DMX-Wert im Bereich von 1-255 liegt.

Technische Daten

| | |
|----------------------|---|
| Spannungsversorgung: | 12-24V DC / 250mA |
| DMX-Kanäle: | je nach Betriebsmode 1 oder 2 Kanäle |
| DMX-HOLD: | aktivierbar |
| Betriebsarten: | Standard Jalousie Steuerung FogControl Impuls DMX-Wert größer 0 |
| Ausgang: | 2 Umschalter max. 8A / 250V~ (ohmsche Last) |
| Platinenabmessung: | 64,2mm x 82mm |

LED-Anzeige-Codes

Die integrierte LED ist eine Multifunktions-Anzeige.

Im Normalbetrieb leuchtet die LED ununterbrochen. In diesem Fall arbeitet das Gerät. Ist die LED dauerhaft dunkel, liegt kein DMX512-Signal am Eingang an.

Weiterhin werden Ereignisse über die LED signalisiert. In diesem Fall leuchtet die LED in kurzen Abständen auf und bleibt dann für längerer Zeit aus. Die Anzahl der Blinkimpulse entspricht der Ereignisnummer:

| Ereignis-Nummer | Bezeichnung | Beschreibung |
|-----------------|----------------------|--|
| 1 | Kein DMX | Es wurde kein DMX-Signal am Signaleingang erkannt |
| 2 | Adressierungs-Fehler | Bitte überprüfen Sie die eingestellte DMX-Adresse. |
| 3 | DMX-Signalfehler | Es wurde ein ungültiges DMX-Eingangssignal festgestellt. |

Anschluß

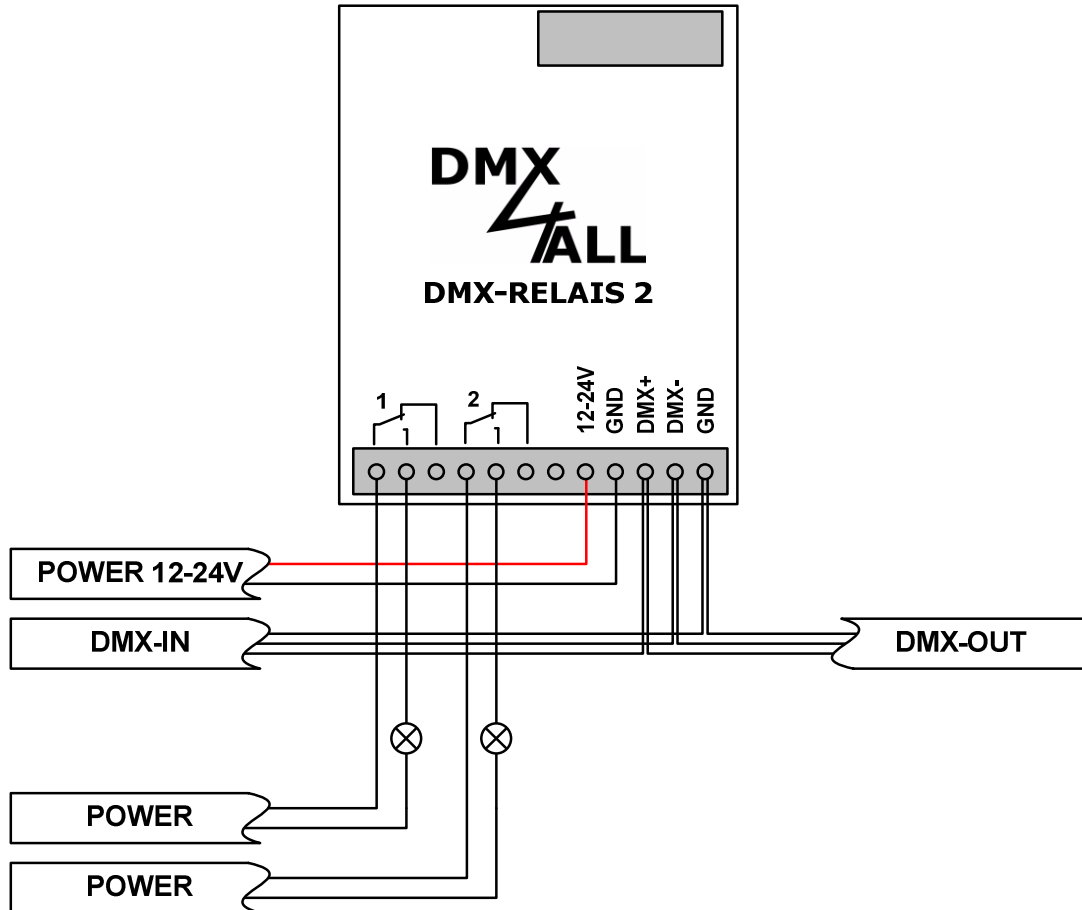

Adressierung

Die Startadresse ist über DIP-Schalter einstellbar. Dabei hat der Schalter 1 die Wertigkeit 2^0 (=1), der Schalter 2 die Wertigkeit 2^1 (=2) usw. bis zum Schalter 9 mit der Wertigkeit 2^8 (=256). Die Summe der auf ON stehenden Schalter entspricht der Startadresse.

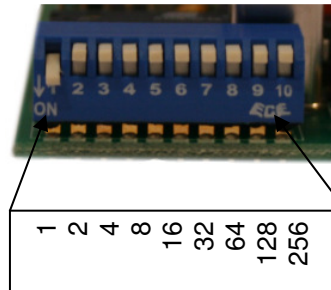

| Adresse | Schalter | Adresse | Schalter |
|---------|----------|---------|----------|
| 1 | | ... | ... |
| 2 | | 508 | |
| 3 | | 509 | |
| 4 | | 510 | |
| 5 | | 511 | |

DMX-HOLD Funktion

Das DMX-RELAIS 2 verfügt über eine DMX-HOLD Funktion die bei einem ausgefallenen DMX-Signal den letzten Wert speichert und die Relais bleiben in Ihrem Zustand unverändert.

Ist die DMX-HOLD Funktion nicht aktiv so werden alle Relais bei einem ausgefallenen DMX-Signal abgeschaltet.

Bei einem Spannungsausfall wird der gespeicherte Wert verworfen !

Aktiviert wird die DMX-HOLD Funktion über den Schalter 10.

- Schalter 10 ON → DMX-HOLD aktiv
- Schalter 10 OFF → DMX-HOLD nicht aktiv

Betriebsart auswählen

Standard

2 unabhängige Schaltausgänge werden geschaltet, sobald der DMX-Wert im Bereich von 128-255 liegt.

Für diese Betriebsart öffnen Sie alle MODE-Jumper 1-5:

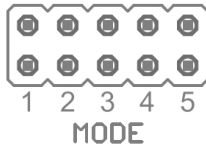

| DMX Kanal | DMX Wert | Funktion |
|-----------|----------|---------------|
| 1 | 0-127 | Ausgang 1 AUS |
| | 128-255 | Ausgang 1 EIN |
| 2 | 0-127 | Ausgang 2 AUS |
| | 128-255 | Ausgang 2 EIN |

FogControl

2 Schaltausgänge die über einen DMX-Kanal gesteuert werden. Dabei ist der Ausgang 1 für das Heizelement und der Ausgang 2 für die Pumpe vorgesehen. Ein interner Timer ermöglicht den automatischen Nebelausstoß.

Für diese Betriebsart schließen Sie nur MODE-Jumper 1:

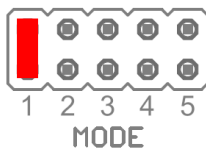

| DMX Kanal | DMX Wert | Funktion |
|-----------|------------------------|------------------------------|
| 1 | 0-7 | Gerät aus |
| | 8-20 | Gerät ein, keine Nebemission |
| | 21-40 | Timer 10s ein / 300s aus * |
| | 41-60 | Timer 20s ein / 350s aus * |
| | 61-80 | Timer 30s ein / 200s aus * |
| | 81-100 | Timer 40s ein / 150s aus * |
| | 101-120 | Timer 50s ein / 100s aus * |
| | 121-140 | Timer 60s ein / 75s aus * |
| | 141-160 | Timer 70s ein / 50s aus * |
| | 161-180 | Timer 80s ein / 40s aus * |
| | 181-200 | Timer 90s ein / 30s aus * |
| | 201-220 | Timer 100s ein / 20s aus * |
| | 221-240 | Timer 110s ein / 10s aus * |
| 141-255 | Dauerhafte Nebemission | |

Jalousie-Control

2 gegenseitig verriegelte Schaltausgänge,, die über 2 DMX-Kanäle angesteuert werden. Dabei wird nur ein Relais angesteuert, wenn der DMX-Wert im Bereich von 128-255 liegt.

Für diese Betriebsart schließen Sie nur MODE-Jumper 2:

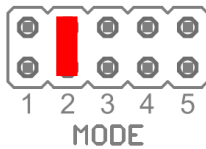

| DMX Kanal | DMX Wert | Funktion |
|-----------|----------|-----------------------------------|
| 1 | 0-127 | Ausgang 1 AUS |
| | 128-255 | Ausgang 1 EIN, wenn Ausgang 2 AUS |
| 2 | 0-127 | Ausgang 2 AUS |
| | 128-255 | Ausgang 2 EIN, wenn Ausgang 1 AUS |

Impulse

Liegt der DMX-Wert im Bereich von 128-255 wird der entsprechende Ausgang für 1 Sekunde eingeschaltet. Danach muss der Wert erst wieder unter 128 sinken um erneut einen Impuls auszulösen.

Für diese Betriebsart öffnen Sie alle MODE-Jumper 4:

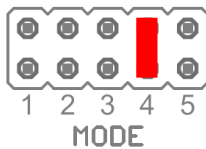

| DMX Kanal | DMX Wert | Funktion |
|-----------|----------|----------------------------|
| 1 | 0-127 | Ausgang 1 AUS |
| | 128-255 | Ausgang 1 1x 1-Sekunde EIN |
| 2 | 0-127 | Ausgang 2 AUS |
| | 128-255 | Ausgang 2 1x 1-Sekunde EIN |

DMX-Wert größer 0

2 unabhängige Schaltausgänge werden geschaltet, sobald der DMX-Wert im Bereich von 1-255 liegt.

Für diese Betriebsart öffnen Sie alle MODE-Jumper 5:

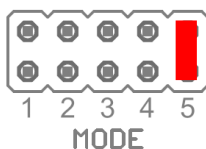

| DMX Kanal | DMX Wert | Funktion |
|-----------|----------|---------------|
| 1 | 0 | Ausgang 1 AUS |
| | 1-255 | Ausgang 1 EIN |
| 2 | 0 | Ausgang 2 AUS |
| | 1-255 | Ausgang 2 EIN |

Abmessungen

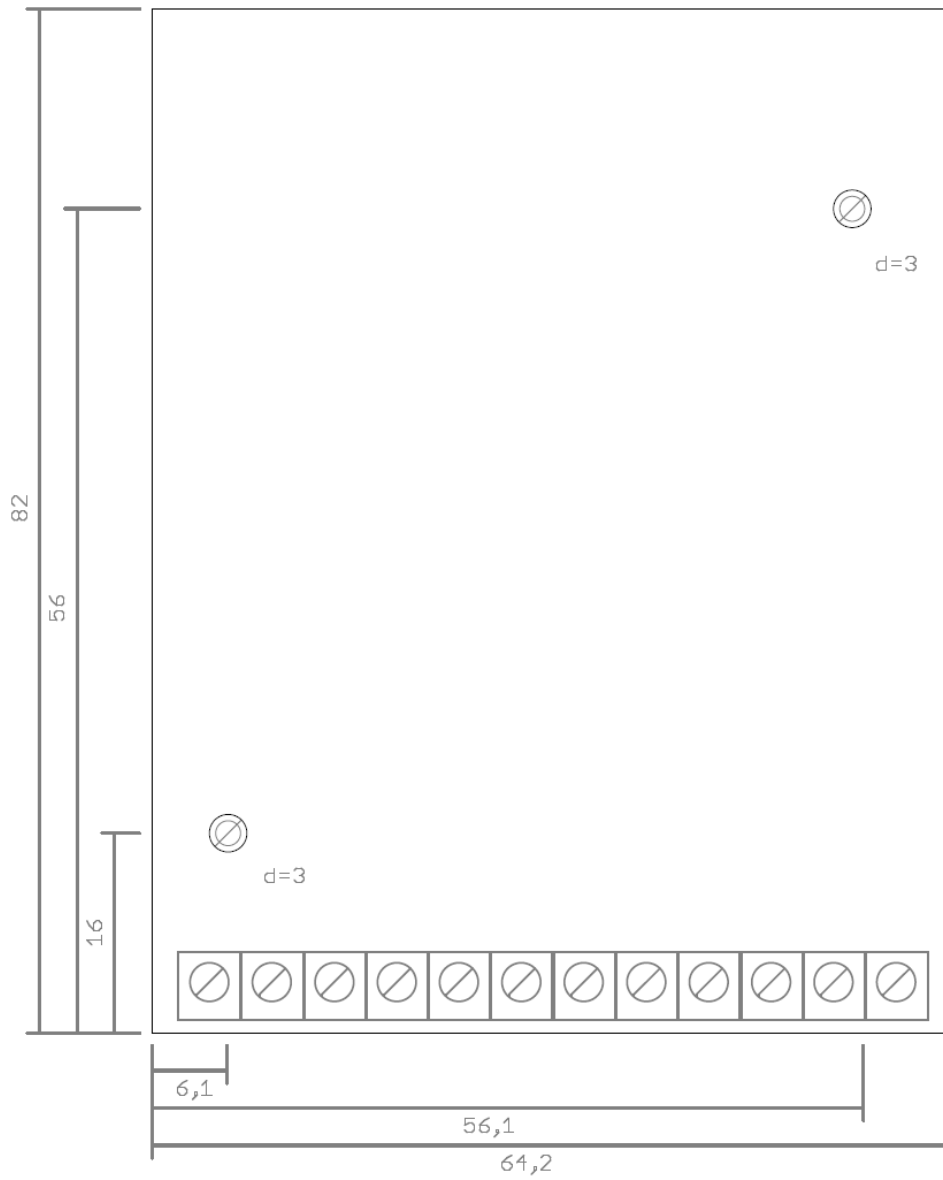

Alle Angaben in mm

Zubehör

Hutschienengehäuse 700



Netzteil 12V / 20W



CE-Konformität



Diese Baugruppe (Platine) ist durch einen Mikroprozessor gesteuert und verwendet Hochfrequenz (8MHz Quarz). Um die Eigenschaften der Baugruppe in Bezug auf die CE-Konformität zu erhalten, ist der Einbau in ein geschlossenes Metallgehäuse notwendig.

Risiko-Hinweise

Sie haben einen technischen Artikel erworben. Entsprechend dem Stand der Technik können folgende Risiken nicht ausgeschlossen werden:

Ausfallrisiko: Das Gerät kann jederzeit ohne Vorwarnung teilweise oder vollständig ausfallen. Geringere Ausfallwahrscheinlichkeiten sind durch redundanten Systemaufbau erreichbar.

Inbetriebnahmerisiko: Die Einbauplatine muss gemäß der Produktdokumentation an fremde Systeme angeschlossen werden sowie konfiguriert werden. Diese Arbeiten dürfen nur vom erfahrenen Fachpersonal durchgeführt werden, welches die Dokumentation gelesen und verstanden hat.

Betriebsrisiko: Änderungen oder besondere Betriebszustände der angeschlossenen Systeme, sowie verborgene Mängel unserer Geräte selbst, können auch innerhalb der Betriebszeit zu Störungen oder Ausfällen führen.

Missbrauchsrisiko: Jeder nicht bestimmungsgemäße Gebrauch kann unabsehbare Risiken verursachen und ist darum untersagt.

Der Einsatz der Geräte in Anwendungen, wo die Sicherheit von Personen von deren Funktion abhängt, ist untersagt.

Entsorgung



Elektrische und elektronische Produkte dürfen nicht in den Hausmüll. Entsorgen Sie das Produkt am Ende seiner Lebensdauer gemäß den geltenden gesetzlichen Vorschriften. Informationen dazu bekommen Sie bei Ihrem örtlichen Entsorger.



DMX4ALL GmbH
Reiterweg 2A
D-44869 Bochum
Germany

Letzte Änderung: 17.08.2015

© Copyright DMX4ALL GmbH

Alle Rechte vorbehalten. Kein Teil dieses Handbuches darf in irgendeiner Form (Fotokopie, Druck, Mikrofilm oder in einem anderen Verfahren) ohne ausdrückliche schriftliche Genehmigung reproduziert oder unter Verwendung elektronischer Systeme verarbeitet, vervielfältigt oder verbreitet werden.

Alle in diesem Handbuch enthaltenen Informationen wurden mit größter Sorgfalt und nach bestem Wissen zusammengestellt. Dennoch sind Fehler nicht ganz auszuschließen. Aus diesem Grund sehe ich mich dazu veranlasst, darauf hinzuweisen, dass ich weder eine Garantie noch die juristische Verantwortung oder irgendeine Haftung für Folgen, die auf fehlerhafte Angaben zurückgehen, übernehmen kann. Dieses Dokument enthält keine zugesicherten Eigenschaften. Die Anleitung und die Eigenschaften können jederzeit und ohne vorherige Ankündigung geändert werden.